

Dell UltraSharp U2417HA 사용자 안내서

모델 번호: U2417HA
규제 준수 모델: U2417Ht





참고: 컴퓨터를 더 잘 사용하는 데 도움이 되는 중요한 정보를 나타냅니다.



주의: 지침을 따르지 않을 경우 하드웨어가 손상되거나 데이터가 소실될 수 있음을 나타냅니다.



경고: 물적 손해, 신체 상해 또는 사망 가능성이 있음을 나타냅니다.

Copyright © 2016 Dell Inc. 모든 권리는 당사가 보유합니다. 본 제품은 미국 및 국제 저작권 및 지적 재산권법에 의해 보호를 받습니다.

Dell™ 및 Dell 로고는 미국 및/또는 기타 관할권에서 Dell Inc.의 상표입니다. 본 설명서에서 언급한 기타 모든 상표 및 이름은 해당 회사의 상표일 수 있습니다.

목차

모니터 정보	5
포장 내용물	5
특장점	6
부품과 조절 버튼 식별	7
모니터 규격	10
플러그 앤 플레이	21
LCD 모니터 화질 및 픽셀 지침	21
모니터 설치하기	22
암 설치하기	22
케이블 정리하기	29
기울이기, 회전, 피벗, 수직 및 수평 연장 사용법	30
시스템의 회전 디스플레이 설정 조정하기	32
모니터 연결하기	32
모니터 암 제거하기	36
벽걸이(옵션)	37
모니터 조작하기	38
모니터 켜기	38
전면 패널의 조절 버튼 사용하기	38
온스크린 디스플레이(OSD) 메뉴 사용하기	41

문제 해결	53
자가 검사.....	53
내장된 진단 도구.....	54
일반적인 문제.....	55
제품 고유의 문제.....	56
모바일 고해상도 링크(MHL) 특정 문제.....	57
부록	58
안전 지침.....	58
FCC 고지사항(미국만 해당)과 기타 규제 정보.....	58
Dell에 문의하기.....	58
모니터 설정.....	59
유지보수 지침.....	61

모니터 정보

포장 내용물

모니터는 아래 그림에 표시된 모든 구성 품목과 함께 제공됩니다. 모든 구성 품목을 받았는지 확인한 다음 빠진 품목이 있을 경우 [Dell에 문의](#)하십시오.

 **참고:** 일부 항목은 옵션일 수 있으며 모니터와 함께 제공되지 않을 수 있습니다. 일부 기능 또는 매체는 특정 국가에서는 제공되지 않을 수 있습니다.

	모니터
	암 라이저
	암 베이스
	육각 렌치

	전원 케이블(국가별로 다름)
	USB 3.0 업스트림 케이블(모니터의 USB 포트를 사용 설정)
	DP 케이블(DP 대 mDP)
 	<ul style="list-style-type: none"> • 드라이버와 문서 매체 • 간편 설치 설명서 • 안전 및 규제 정보 • 공장 보정 보고서

특장점

Dell UltraSharp U2417HA 평판 디스플레이에는 박막 트랜지스터(TFT), 액정 디스플레이(LCD), LED 백라이트가 탑재되어 있습니다. 모니터의 특장점에는 다음 사항이 포함됩니다.

- 60.47cm(23.8인치) 가시 영역 디스플레이(대각선으로 측정). 1920 x 1080 해상도를 제공하며 좀 더 낮은 해상도의 경우 전체 화면 모드를 지원합니다.
- 99% sRGB 컬러의 넓은 시야각.
- 기울이기, 회전, 피벗, 수직 및 수평 연장 조정 성능.
- 탈착식 스탠드와 VESA 100mm 장착 구멍이 있어 상황에 맞게 장착 방법을 유연하게 조정할 수 있습니다.
- 초박 베젤로 모니터를 여러 개 사용할 때 베젤 간격을 최소화함으로써 설치가 더 쉬워지며 품격 있는 시청 경험을 선사해 드립니다.
- DP, mDP, HDMI/MHL 및 USB 3.0과 광범위한 디지털 연결이 가능하여 모니터를 앞으로 출시될 업그레이드 제품군과 호환되기 좋게 만듭니다.
- 사용자 시스템에 의해 지원될 경우 플러그 앤 플레이 기능.
- OSD 조정으로 설정 및 화면 최적화가 용이합니다.
- 소프트웨어 및 문서 매체에 정보 파일(INF), 이미지 컬러 매칭 파일(ICM), Dell Display Manager 소프트웨어 애플리케이션, 제품 설명서가 포함되어 있음. Dell Display Manager 포함(모니터에 부속된 CD로 제공).
- 보안 잠금 슬롯.
- 자산 관리 능력.
- ENERGY STAR 준수.
- 전자 제품 환경 평가 툴(EPEAT) 최고등급(Gold) 인증.
- RoHS 준수.
- BFR / PVC가없는 모니터 (케이블 제외)

- 패널 전용 무비소 유리 및 무수은 소재.
- 에너지 게이지는 모니터가 소비하는 전력량을 실시간으로 표시합니다.
- 절전 모드에 있을 경우 0.5W의 대기 전력 사용.
- TCO 인증 디스플레이.

부품과 조절 버튼 식별

앞면

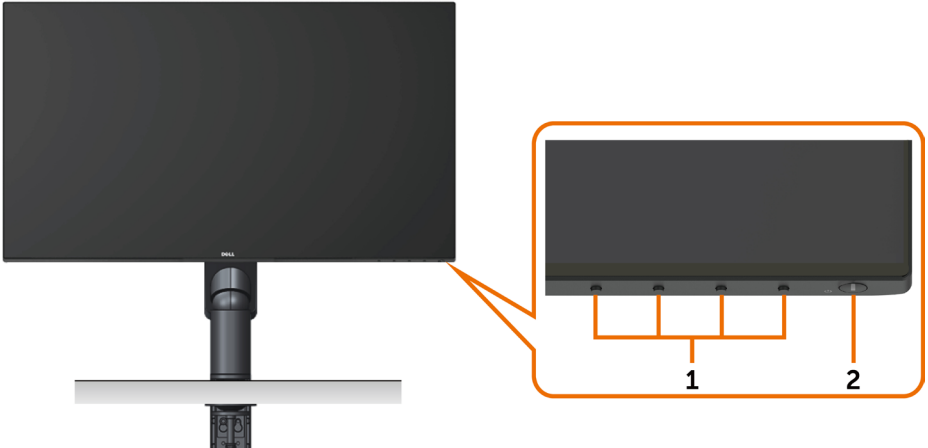

라벨	설명
1	기능 버튼(자세한 내용은 모니터 조작하기 를 참조)
2	전원 켜기/끄기 버튼(LED 표시등 탑재)

뒷면

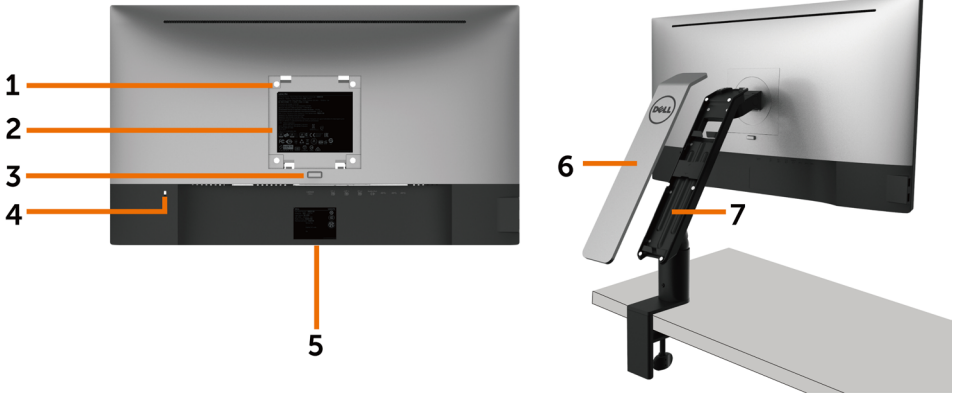

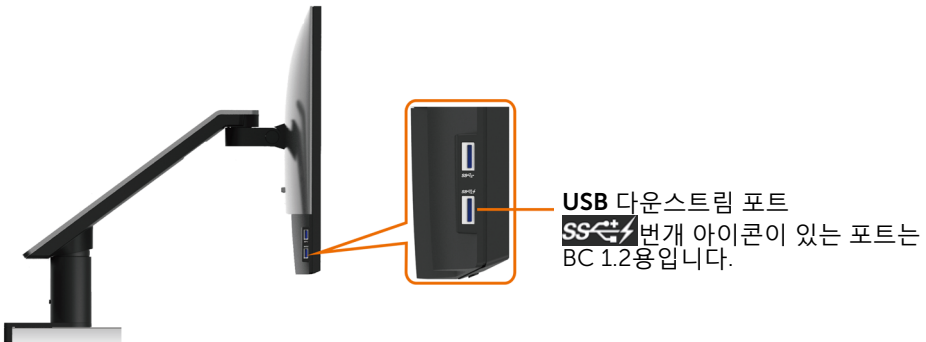

라벨	설명	사용
1	100 mm x 100 mm VESA 설치 구멍(VESA 커버 밑)	VESA 호환형 벽 장착 키트를 사용한 벽면형 모니터 (100 mm x 100 mm).
2	규정에 의한 라벨	규정에 의한 승인을 표시합니다.
3	암 릴리스 버튼	모니터로부터 암을 해제합니다.
4	보안 잠금 슬롯	보안 잠금장치를 사용하여 모니터를 고정하십시오(별매품).
5	바코드, 제품 번호 및 서비스 태그 라벨	Dell에 기술 지원을 요청해야 하는 경우 이 라벨을 참조하십시오. 참고: 서비스 태그가 있는 APJ를 제외한 전부.
6	암 커버	커버를 제거하면 케이블 정리 컴파트먼트에 액세스할 수 있습니다.
7	케이블 정리 컴파트먼트	컴파트먼트를 통해 케이블을 배선함으로써 케이블을 정리할 수 있습니다. 케이블 정리 를 참조하십시오.

옆면

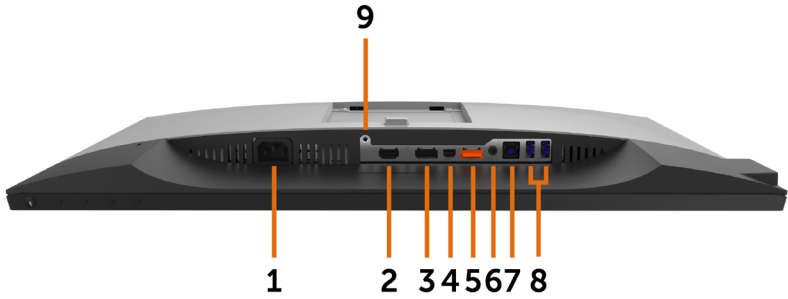

밑면



라벨	설명	사용
1	AC 전원 코드 커넥터	전원 케이블을 연결합니다.
2	HDMI/MHL 포트	HDMI 케이블로 컴퓨터를 연결하거나 MHL 케이블(옵션)로 MHL 장치를 연결합니다.
3	DP 커넥터 (in)	컴퓨터 DP케이블을 연결합니다.
4	미니 DP 커넥터(in)	미니 DP와 DP 간 연결 케이블을 사용하여 컴퓨터를 연결합니다.
5	DP 커넥터 (out) 	MST(멀티 스트림 전송) 기능 모니터에 대한 DP 출력. DP 1.1 모니터는 MST 체인에서 마지막 모니터로만 연결될 수 있습니다. MST를 사용하려면 "DP MST 기능에 대한 모니터 연결" 섹션을 참조하십시오. 참고: DP 출력 커넥터를 사용할 때 고무 플러그를 제거하십시오.
6	오디오 라인 - 출력 포트	HDMI 또는 DP 오디오 채널을 통해서 들어오는 재생 오디오에 스피커를 연결합니다. 2 채널 오디오만 지원합니다. 참고: 오디오 라인 - 출력 포트는 헤드폰을 지원하지 않습니다. ⚠ 경고: 이어폰 또는 헤드폰의 과도한 음압은 청력의 손상 또는 상실을 초래할 수 있습니다.
7	USB 업스트림 포트	모니터와 함께 제공된 USB 케이블을 컴퓨터에 연결하는 데 사용됩니다. 이 케이블이 연결되기만 하면 모니터의 USB 다운스트림 커넥터를 사용할 수 있습니다.
8	USB 다운스트림 포트 (2)	USB 장치를 연결합니다. USB 케이블로 사용자의 컴퓨터와 모니터의 USB 업스트림 커넥터를 연결했을 때만 이 커넥터들을 사용할 수 있습니다.
9	암 로크	M3 x 6 mm 나사(나사는 제공되지 않음)를 사용하여 암을 모니터에게 고정합니다.

모니터 규격

평판 규격

화면 유형	능동형 매트릭스 - TFT LCD
패널 종류	액정 수평 배열(IPS 방식)
가시 이미지	
대각선	60.47 cm (23.80 인치)
유효 면적	
수평	527.04 mm (20.75 인치)
수직	296.46 mm (11.67 인치)
면적	156246.28mm ² (242.18 인치 ²)
픽셀 피치	0.2745 mm x 0.2745 mm
시야각	
수평	178° (일반)
수직	178° (일반)
휘도 출력	250 cd/m ² (일반)
명암비	1000:1(일반)
표면 코팅	전면 편광기의눈부심 방지 처리(3H)
백라이트	LED
응답 시간	8 ms(일반), 6ms(고속 모드)
색 심도	1,67 만 색
색역	99% sRGB

해상도

수평 주사 범위	30 kHz ~ 83 kHz (DP/HDMI) 27 kHz ~ 70 kHz (MHL)
수직 주사 범위	50 Hz ~ 75 Hz (DP/HDMI) 24 Hz ~ 60 Hz (MHL)
최고 사전 설정 해상도	1920 x 1080(60 Hz일 때)
비디오 디스플레이 기능(DP 및 HDMI 및 MHL 재생)	480i, 480p, 576i, 576p, 720p, 1080i, 1080p

사전 설정 디스플레이 모드

디스플레이 모드	수평 주파 (kHz)	수직 주파수(Hz)	픽셀 클럭(MHz)	동기 극성 (수평/수직)
720 x 400	31.5	70.0	28.3	-/+
VESA, 640 x 480	31.5	60.0	25.2	-/-
VESA, 640 x 480	37.5	75.0	31.5	-/-
VESA, 800 x 600	37.9	60.3	40.0	+/+
VESA, 800 x 600	46.9	75.0	49.5	+/+
VESA, 1024 x 768	48.4	60.0	65.0	-/-
VESA, 1024 x 768	60.0	75.0	78.8	+/+
VESA, 1152 x 864	67.5	75.0	108.0	+/+
VESA, 1280 x 1024	64.0	60.0	108.0	+/+
VESA, 1280 x 1024	80.0	75.0	135.0	+/+
VESA, 1600 x 1200	75.0	60.0	162.0	+/+
VESA, 1920 x 1080	67.5	60.0	148.5	+/+

MHL 소스 디스플레이 모드

디스플레이 모드	주파 (Hz)
640 x 480p	60
720 x 480p	60
720 x 576p	50
720 (1440) x 480i	60
720 (1440) x 576i	50
1280 x 720p	60
1280 x 720p	50
1920 x 1080i	60
1920 x 1080i	50
1920 x 1080p	30
1920 x 1080p	60

MST 다중 스트림 전송(MST) 모드

MST 소스 모니터	지원할 수 있는 외부 모니터의 최대 수
	1920 x 1080/60 Hz
1920 x 1080/60 Hz	2

참고:지원되는 외부 모니터 최대 해상도는 1920x1080 60Hz뿐입니다.

전기 규격

비디오 입력 신호	<ul style="list-style-type: none"> • 각 차동 라인에 대한 디지털 비디오 신호. 100 오옴 임피던스의 차동 라인당. • DP/HDMI/MHL 신호 입력 지원
전압/출력 전압/전류	100 ~ 240 VAC/50 또는 60 Hz ± 3 Hz/1.6 A (최대)
돌입 전류	120V: 40 A (최대) 240V: 80 A (최대)

물리적 특성

커넥터 유형	<ul style="list-style-type: none"> • DP 커넥터(DP 입력 및 DP 출력 포함) • mDP 커넥터 • HDMI/MHL 커넥터 • 오디오 라인 출력 • USB 3.0 업데이트 스트림 포트 커넥터. • USB 3.0 업데이트 스트림 포트 커넥터 4개. ( 번개 아이콘이 있는 포트는 BC 1.2용입니다.)
신호 케이블 유형	DP와 mDP 간 연결 1.8 M 케이블 USB 3.0 1.8 M 케이블
치수(암 포함)	
높이(확장했을 때)	497.7 mm (19.59 인치)
높이(축소했을 때)	317 mm (12.48 인치)
깊이(확장했을 때)	408.3 mm (16.07 인치)
깊이(축소했을 때)	184.2 mm (7.25 인치)
너비	537.6 mm (21.17 인치)
치수(암 제외)	
높이	314.3 mm (12.37 인치)
너비	537.6 mm (21.17 인치)
깊이	46.1 mm (1.81 인치)
암 치수	
높이	441.6 mm (17.39 인치)
너비	121.6 mm (4.79 인치)
깊이	384.3 mm (15.13 인치)

중량	
포장 포함 중량	8.2 kg (18.08 lb)
암 어셈블리와 케이블을 포함한 무게	5.9 kg (13.01 lb)
암 어셈블리를 제외한 무게 (벽면 설치 또는 VESA 설치의 경우)	3.2 kg (7.05 lb)
암 어셈블리의 무게	2.3 kg (5.07 lb)

환경 특성

온도	
동작	0°C ~ 40°C (32°F ~ 104°F)
비동작	-20°C ~ 60°C (-4°F ~ 140°F)
습도	
동작	10% ~ 80%(비응축)
비동작	5% ~ 90%(비응축)
고도	
동작	최고 5,000 m (16,404피트) (최대)
비동작	최고 12,192 m (40,000피트) (최대)
열 분산	
	232 BTU/시간(최대)
	64.8 BTU/시간(보통)

전원 관리 모드

컴퓨터에 VESA의 DPM 준수 디스플레이 카드나 소프트웨어가 설치되어 있는 경우 모니터를 사용하지 않는 동안 모니터가 자동으로 소비 전력을 줄입니다. 이것을 절전 모드라고 합니다*. 컴퓨터가 키보드, 마우스 또는 기타 입력 장치에 의한 입력을 감지할 경우 모니터는 자동으로 절전 모드에서 해제되어 작동합니다. 다음 표는 절전 모드의 소비 전력 및 신호를 나타냅니다.

VESA 모드	수평 동기	수직 동기	비디오	전원 표시등	소비 전력
정상 작동	활성	활성	활성	백색	68 W(최대)** 19 W(일반)
활성-꺼짐 모드	비활성	비활성	꺼짐	백색 (천천히 깜박임)	<0.5 W
꺼짐	-	-	-	꺼짐	<0.3 W

Energy Star	소비 전력
On Mode	16.93 W***

OSD는 정상 동작 모드에서만 동작합니다. 활성-꺼짐 모드에서 아무 버튼이나 누르면 다음 메시지가 표시됩니다.

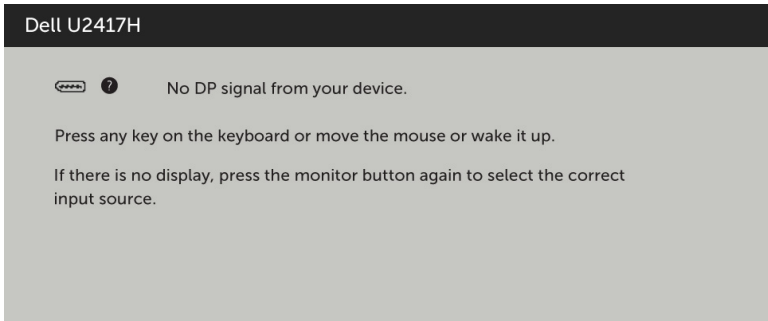

*모니터에서 주전원 케이블을 뽑아야만 꺼짐 모드에서 소비 전력이 0이 될 수 있습니다.

**최대 광도에서 최대 전력 소모량.

***230 V/50 H에서 에너지 소비량(켜기 모드)를 테스트했습니다.

이 문서는 정보 제공용으로서 실험실 성능을 반영합니다. 실제 제품은 주문한 소프트웨어, 구성 부품, 주변 장치에 따라 성능이 다를 수 있으며, 이러한 정보를 업데이트할 책임은 없습니다. 따라서 고객은 전기 허용오차 등에 관한 의사 결정을 하는 데 있어 이 정보에 의존해서는 안 됩니다. 정확성 또는 완전성에 대해 어떠한 명시적 또는 묵시적 보증을 하지 않습니다.

컴퓨터와 모니터를 켜서 OSD에 액세스합니다.

 **참고:** 이 모니터는 ENERGY STAR 표준을 준수합니다.



핀 지정

DP 커넥터 (in)

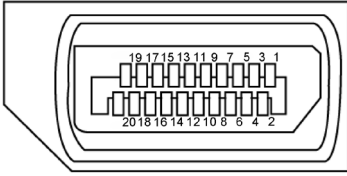

핀 번호	20핀 연결된 신호 케이블의 측면
1	ML3(n)
2	GND
3	ML3(p)
4	ML2(n)
5	GND
6	ML2(p)
7	ML1(u)
8	GND
9	ML1(p)
10	ML0(n)
11	GND
12	ML0(p)
13	CONFIG1
14	CONFIG2
15	AUX CH (p)
16	GND
17	AUX CH (n)
18	핫 플러그 감지
19	리턴
20	DP_PWR

DP 커넥터 (out)

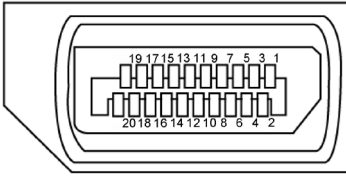

핀 번호	20핀 연결된 신호 케이블의 측면
1	ML0(p)
2	GND
3	ML0(n)
4	ML1(p)
5	GND
6	ML1(n)
7	ML2(p)
8	GND
9	ML2(n)
10	ML3(p)
11	GND
12	ML3(n)
13	CONFIG1
14	CONFIG2
15	AUX CH (p)
16	GND
17	AUX CH (n)
18	핫 플러그 감지
19	리턴
20	DP_PWR

mDP 커넥터

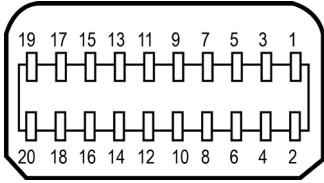

핀 번호	20핀 연결된 신호 케이블의 측면
1	GND
2	핫 플러그 감지
3	ML3 (n)
4	CONFIG1
5	ML3 (p)
6	CONFIG2
7	GND
8	GND
9	ML2 (n)
10	ML0 (p)
11	ML2 (p)
12	ML0 (p)
13	GND
14	GND
15	ML1 (n)
16	AUX (p)
17	ML1 (p)
18	AUX (n)
19	GND
20	DP_PWR

HDMI 커넥터

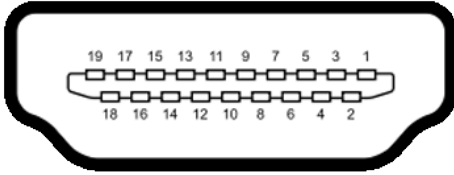

핀 번호	19핀 연결된 신호 케이블의 측면
1	TMDS 데이터 2+
2	TMDS 데이터 2 쉴드
3	TMDS 데이터 2-
4	TMDS 데이터 1+
5	TMDS 데이터 1 쉴드
6	TMDS 데이터 1-
7	TMDS 데이터 0+
8	TMDS 데이터 0 쉴드
9	TMDS 데이터 0-
10	TMDS 클록 +
11	TMDS 클록 쉴드
12	TMDS 클록-
13	CEC
14	보류됨(장치에 N.C. 존재)
15	DDC 클록(SCL)
16	DDC 데이터(SDA)
17	DDC/CEC 접지
18	+5V 전력
19	핫플러그 검출

MHL 커넥터

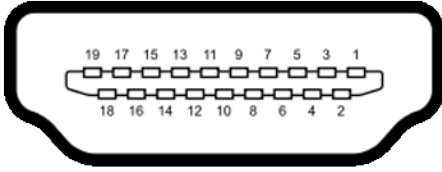

핀 번호	19핀 연결된 신호 케이블의 측면
1	N/C
2	CD_SENSE
3	N/C
4	N/C
5	TMDS_GND
6	N/C
7	MHL+
8	MHL_Shield
9	MHL-
10	N/C
11	TMDS_GND
12	N/C
13	N/C
14	N/C
15	CD_PULLUP
16	N/C
17	VBUS_CBUS_GND
18	VBUS
19	CBUS
2Shell	실드

범용 직렬 버스(USB) 인터페이스

이 절에서는 모니터에서 사용할 수 있는 USB 포트에 대해서 설명합니다.

참고: BC 1.2 규격 준수 장치의 USB 다운스트림 포트(SS⁺ 번개 아이콘이 있는 포트)에서 최대 2 A, 기타 3개의 USB 포트에서 최대 0.9.

컴퓨터에는 다음과 같은 USB 포트가 있습니다.

- 1개의 업스트림 - 하단
- 4개의 다운스트림 - 왼쪽에 2개, 하단에 2개

전원 충전 포트 - 뒷쪽 커버에 있는 포트(SS⁺ 번개 아이콘이 있는 포트), 장치가 BC 1.2 규격을 준수하는 경우 고속 충전을 지원합니다.

참고: 모니터의 USB 포트는 모니터가 켜져 있거나 절전 모드에 있을 때만 작동됩니다. 모니터를 껐다가 도로 켜면 부착되어 있는 주변장치가 정상적으로 작동하기까지 몇 초의 시간이 걸릴 수 있습니다.

전송 속도	데이터 속도	소비 전력
초고속	5 Gbps	4.5 W(최대, 각 포트당)
고속	480 Mbps	2.5 W(최대, 각 포트당)
전속도	12 Mbps	2.5 W(최대, 각 포트당)

USB 업스트림 포트

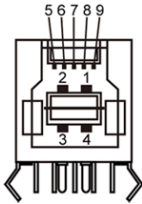

핀 번호	신호 이름
1	VBUS
2	D-
3	D+
4	GND
5	StdB_SSTX-
6	StdB_SSTX+
7	GND_DRAIN
8	StdB_SSRX-
9	StdB_SSRX+
셸	셸드

USB 다운스트림 포트

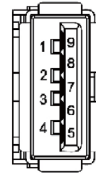

핀 번호	신호 이름
1	VBUS
2	D-
3	D+
4	GND
5	StdA_SSRX-
6	StdA_SSRX+
7	GND_DRAIN
8	StdA_SSTX-
9	StdA_SSTX+
셸	셸드

플러그 앤 플레이



이 모니터는 어떤 플러그 앤 플레이 호환 시스템에도 설치될 수 있습니다. 모니터는 디스플레이 데이터 채널(DDC) 프로토콜을 사용하여 컴퓨터 시스템에 확장 디스플레이 식별 데이터(EDID)를 제공함으로써 시스템이 자체적으로 구성하고 모니터 설정을 최적화하도록 합니다. 대부분의 모니터는 자동으로 설치되며, 원할 경우 다른 설정 내용을 선택해도 됩니다. 모니터 설정 내용 변경에 관한 자세한 내용은 [모니터 조작하기](#)를 참조하십시오.

LCD 모니터 화질 및 픽셀 지침

LCD 모니터 제조 공정 중에 한두 개의 픽셀이 불변 상태로 고정되는 것은 드문 일이 아닙니다. 이러한 고정 픽셀은 거의 눈에 띄지 않으며 디스플레이의 화질이나 기능에 영향을 미치지 않습니다. Dell 모니터 품질 및 픽셀 정책에 대해서는 www.dell.com/support/monitors를 참조하십시오.

모니터 설치하기

암 설치하기

-  **참고:** 모니터를 출하할 때는 암 라이저와 암 베이스를 분리한 상태에서 출하합니다.
-  **참고:** 암 설치 방법은 모니터와 함께 출하된 암에 적용됩니다. 다른 장착 솔루션(옵션)은 해당 설치 방법을 참조하십시오.

암 베이스 설치하기

다음과 같이 암 베이스를 설치할 수 있는 몇 가지 유형의 테이블 구성이 있습니다.

- A. 가장자리가 개방된 테이블
- B. 간격이 둔 파티션이 있는 테이블
- C. 그로밋 구멍이 있는 테이블
- D. 기타

A. 가장자리가 개방된 테이블



- 테이블 두께에 따라 암 베이스 브래킷의 상단 행 또는 하단 행에 2개의 나사를 설치합니다.
- 클램프 브래킷 키 구멍을 나사에 삽입하고 아래로 밀어 제자리에 고정합니다.

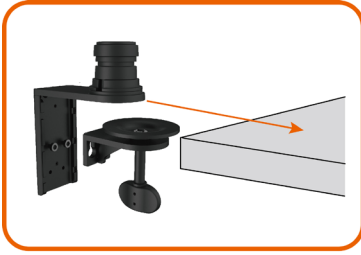

- 암 베이스 어셈블리를 테이블로 끝까지 밀어넣습니다.

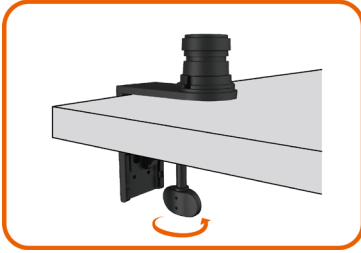

- 클램프 디스크가 테이블 밑면에 완전히 닿을 때까지 나비 나사를 조입니다.

B. 간격이 둔 파티션이 있는 테이블

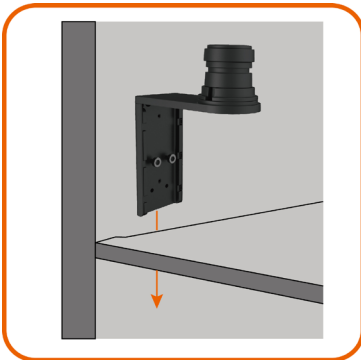

- 테이블과 파티션 사이의 간격을 통해 암 베이스 브래킷을 삽입합니다.



- 테이블 두께에 따라 암 베이스 브래킷의 상단 행 또는 하단 행에 2개의 나사를 설치합니다.



- 클램프 브래킷 키 구멍을 나사에 삽입하고 아래로 밀어 제자리에 고정합니다.

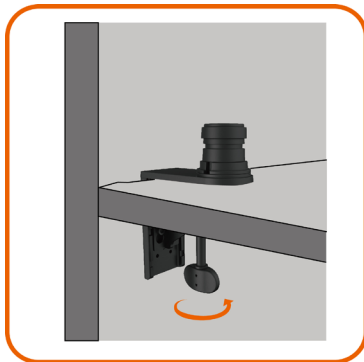

- 클램프 디스크가 테이블 밑면에 완전히 닿을 때까지 나비 나사를 조입니다.

C. 그로밋 구멍이 있는 테이블

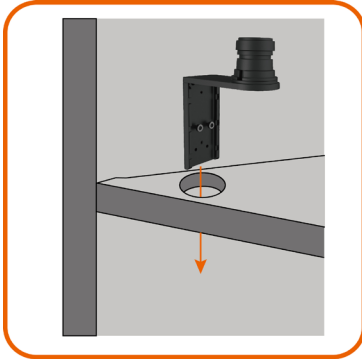

- 그로밋 구멍을 통해 암 베이스 브래킷을 삽입하십시오.



- 테이블 두께에 따라 암 베이스 브래킷의 상단 행 또는 하단 행에 2개의 나사를 설치합니다.



- 클램프 브래킷 키 구멍을 나사에 삽입하고 아래로 밀어 제자리에 고정합니다.

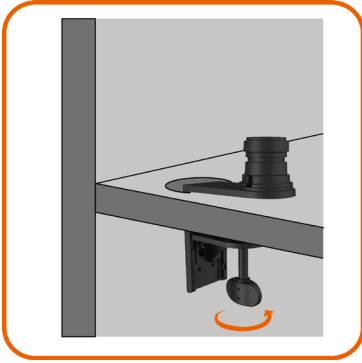

- 클램프 디스크가 테이블 밑면에 완전히 닿을 때까지 나비 나사를 조입니다.

D. 기타

일부 사무실 파티션 시스템에는 케이블 정리를 위한 회전 개방식 패널이 있습니다. 일부 경우 아래 그림에서와 같이, 회전 개방식 패널이 암베이스 설치에 방해가 될 수 있습니다.

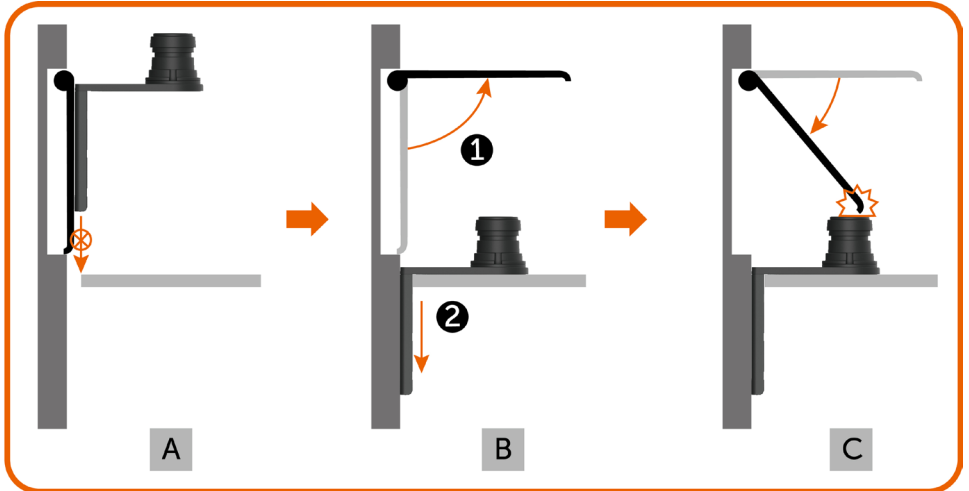

- A. 패널을 열지 않으면, 간격이 너무 좁아 암 베이스 브래킷을 삽입할 수 없습니다.
- B. 암 베이스 브래킷을 간격에 삽입하기 전에 먼저 패널을 열어야 합니다.
- C. 그러나 암 베이스 폴의 높이가 패널을 도로 닫는 데 방해가 됩니다.

이 문제를 해결하기 위해 권장되는 암 베이스 설치 단계:

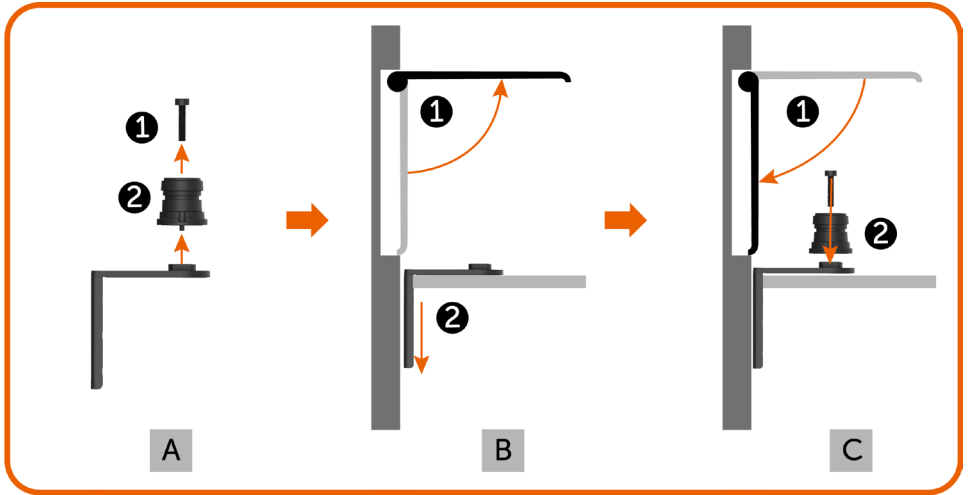

- A. 가운데 나사를 제거하여 풀을 암 베이스로부터 분리합니다.
- B. 패널을 열고 간격을 통해 암 베이스 브래킷을 삽입합니다.
- C. 패널을 닫고 풀을 암 베이스 브래킷에 도로 설치합니다.

암 라이저 설치하기



- 암 라이저를 테이블에 설치된 암 베이스의 폴 안으로 끝까지 삽입합니다.
- 암 라이저가 암 베이스로부터 우연히 분리되지 않도록 육각 렌치를 사용하여 고정 나사를 완전히 조입니다..



- 모니터 뒷면의 홈을 암의 상부에 있는 2개의 탭에 맞춥니다.
- 모니터가 찰칵 소리를 내며 제자리를 잡을 때까지 모니터를 앞으로 기울입니다.

케이블 정리하기



1. 자석으로 암 라이저에 부착된 암 커버를 제거합니다.
2. 케이블 브래킷을 위로 밀어 잠금을 해제합니다.
3. 케이블 브래킷이 제자리에 멈출 때까지 케이블 브래킷을 위로 젖힙니다.



- 케이블을 돌리면서 아래에서 위로 케이블 클립과 브래킷을 통과시킵니다.
- 케이블은 암 하단 구멍으로 나와 모니터의 해당 커넥터에 연결되어야 합니다.

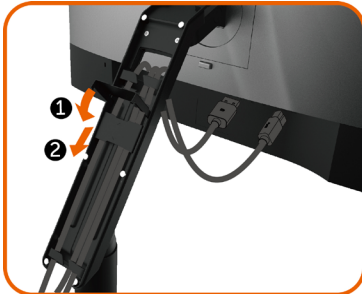

1. 케이블 브래킷을 완전히 아래로 젖힙니다.
2. 케이블 브래킷이 제자리에 고정될 때까지 케이블 브래킷을 아래로 밀니다.

 **참고:** 상부에서 케이블이 서로 중첩되지 않도록 하십시오.



- 암 커버를 부착합니다.

기울이기, 회전, 피벗, 수직 및 수평 연장 사용법

참고: 이 사용법은 이 모니터와 함께 출하된 암에 적용됩니다. 다른 장착 솔루션은 해당 설치 방법을 참조하십시오.

기울이기 및 수직 연장

암을 모니터에 부착한 상태에서, 가장 편안한 시청 위치로 모니터를 앞뒤로 기울이거나 들어올립니다.

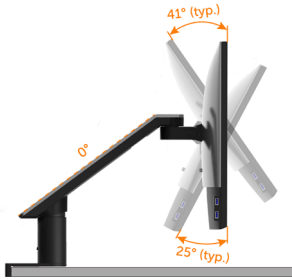

회전 및 수평 연장

암을 모니터에 부착한 상태에서, 모니터를 회전하고 최적의 모니터 시정 거리로 이동하거나 간단히 소형 모니터로 책상을 깨끗하게 정리할 수 있습니다.

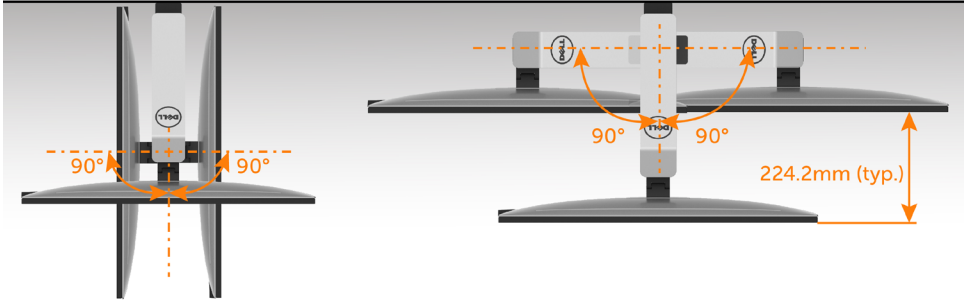

피벗팅

모니터를 피벗하기 전에, 모니터를 완전히 수직으로 들어올리고 모니터의 하단 가장자리와 부딪히지 않도록 완전히 뒤쪽으로 기울여야 합니다.

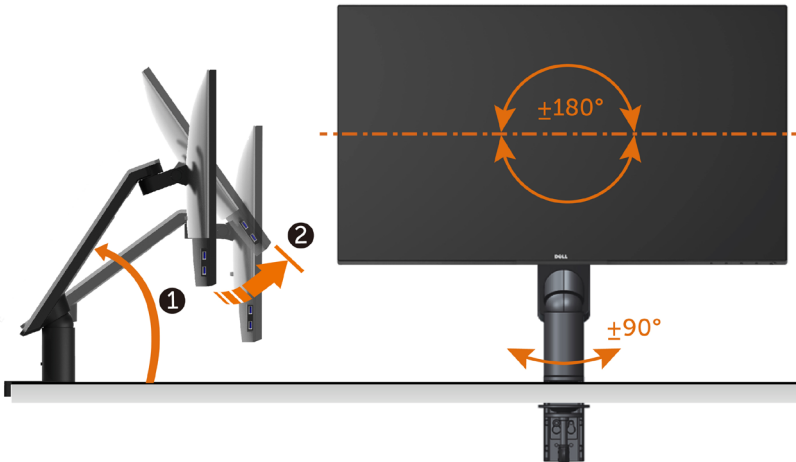

- 참고:** 델 컴퓨터에서 디스플레이 회전 기능을 사용하려면(가로 보기 대 세로 보기) 이 모니터에 포함되지 않은 업데이트된 그래픽 드라이버를 설치해야 합니다. 이 그래픽 드라이버를 다운로드하려면 www.dell.com/support에 접속하여 비디오 드라이버의 다운로드 섹션에서 최신 드라이버 업데이트를 확인하십시오.
- 참고:** 세로 보기 모드에 있을 경우 그래픽 중심형 응용 프로그램들(3D 게임 등)의 성능 저하가 발생할 수 있습니다.

시스템의 회전 디스플레이 설정 조정하기

모니터를 회전시킨 다음 아래의 절차를 완료하여 시스템의 회전 디스플레이 설정을 조정해야 합니다.

 **참고:** 모니터를 Dell 제품이 아닌 컴퓨터와 사용하는 경우 그래픽 드라이버 웹사이트 또는 컴퓨터 제조업체 웹사이트를 방문하여 운영 체제 회전에 관한 정보를 얻어야 합니다.

회전 디스플레이 설정 조정하기

- 1 바탕 화면을 오른쪽 클릭한 다음 속성을 클릭합니다.
- 2 설정 탭을 선택한 후 고급을 클릭합니다.
- 3 ATI 그래픽 카드를 사용하는 경우 회전 탭을 선택한 다음 원하는 회전각을 설정합니다.
- 4 nVidia 그래픽 카드를 사용하는 경우 nVidia 탭을 클릭하고, 왼쪽 열에서 NVRotate를 선택한 다음 원하는 회전각을 선택합니다.
- 5 Intel® 그래픽 카드를 사용하는 경우 인텔 그래픽 탭을 선택하고, 그래픽 속성을 클릭하고, 회전 탭을 선택한 다음 원하는 회전각을 설정합니다.

 **참고:** 회전 옵션이 없거나 올바르게 동작하지 않는 경우 www.dell.com/support을 방문하여 그래픽 카드에 적합한 최신 드라이버를 다운로드하십시오.

모니터 연결하기

 **경고:** 이 절에 있는 절차를 시작하기 전에, **안전 지침**을 따르십시오.

모니터를 컴퓨터에 연결하기

- 1 컴퓨터를 끕니다.
- 2 HDMI/DP-mDP/USB 오디오 케이블을 사용하여 모니터와 컴퓨터를 연결합니다.
(새로로 늘리고 모니터를 완전히 기울인 후 회전하여 케이블을 연결합니다. **피벗팅** 참조하십시오.)
- 3 모니터를 켭니다.
- 4 모니터 OSD 메뉴에서 올바른 입력 소스를 선택하고 컴퓨터를 켭니다.

 **참고:** **U2417HA** 기본 설정이 DP 1.2이면, DP 1.1 그래픽 카드가 정상적으로 표시되지 않을 수 있습니다. "**제품별 문제점 - PC에 DP 연결 사용 시 이미지가 표시되지 않음**"을 참조하여 기본 설정을 변경하십시오.

HDMI 케이블을 연결합니다(옵션)

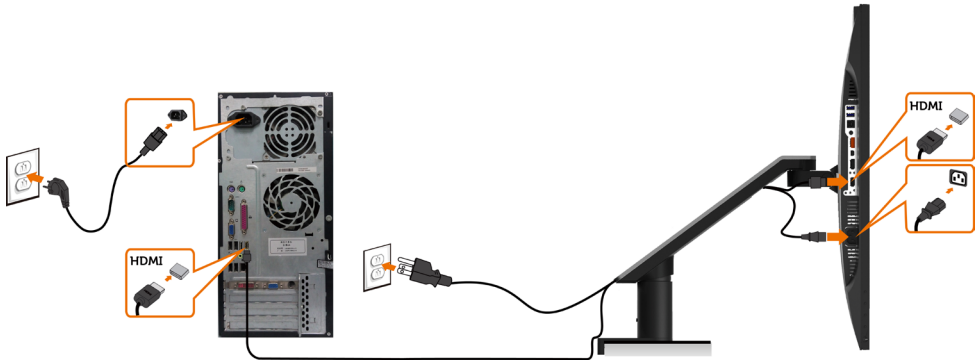

DP (또는 mDP) 케이블 연결

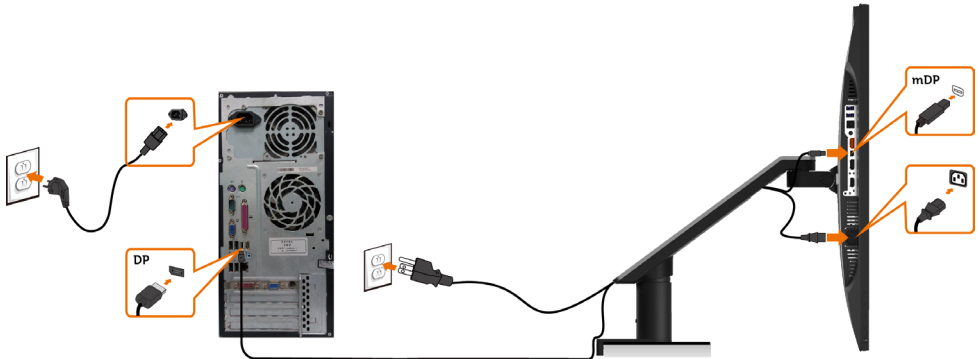

참고: 기본값은 DP입니다. 모니터에서 입력 소스를 선택하여 mDP로 전환하십시오.

DP 멀티스트림 전송(MST) 기능용 모니터 연결

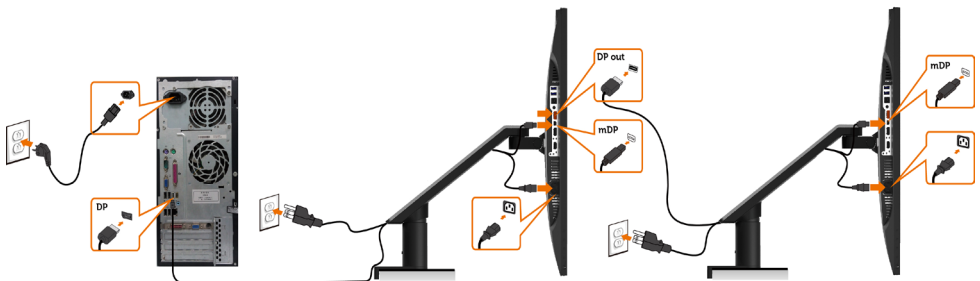

참고: 은 DP MST 기능을 지원합니다. 이 기능을 사용하려면 PC 그래픽 카드가 MST 옵션으로 DP1.2 인증을 받아야 합니다.

참고: DP 출력 커넥터를 사용할 때 고무 플러그를 제거하십시오.

USB 케이블 연결하기

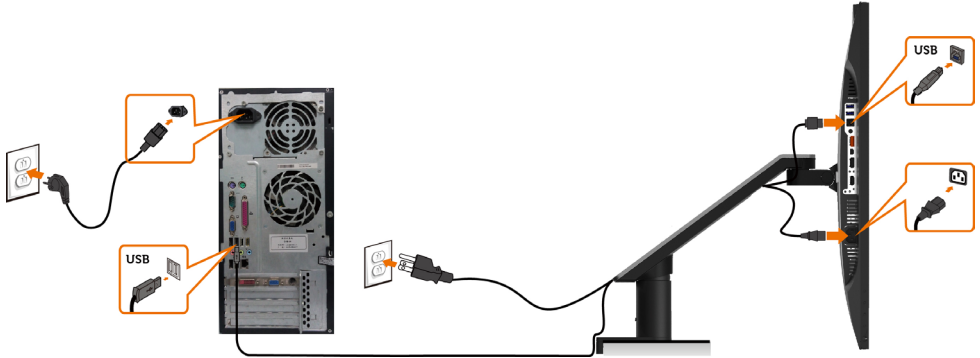

모바일 고해상도 링크(MHL) 사용법

- 참고:** 이 모니터에서는 MHL을 사용할 수 있습니다.
- 참고:** MHL 기능을 사용하려면, MHL 인증 케이블과 MHL 출력을 지원하는 소스 장치만 사용하십시오.
- 참고:** 일부 MHL 소스 장치의 경우, 장치에 따라 이미지를 출력하는 데 몇 초 이상이 걸릴 수 있습니다.
- 참고:** 연결된 MHL 소스 장치가 대기 모드에 들어갈 경우, MHL 소스 장치의 출력에 따라 화면이 어두워지거나 아래와 같은 메시지가 표시됩니다.

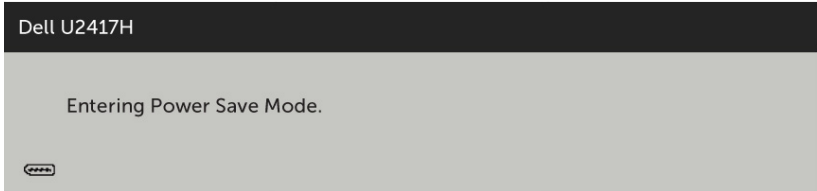

MHL 연결을 활성화하려면, 아래 단계를 수행하십시오.

- 1 모니터의 전원 케이블을 AC 콘센트에 연결하십시오.
- 2 MHL 인증 케이블을 사용하여 MHL 소스 장치의 (마이크로) USB 포트를 모니터의 HDMI/MHL 포트에 연결합니다(자세한 내용은 [밑면도 참조](#)).
- 3 모니터와 MHL 소스 장치를 켭니다.

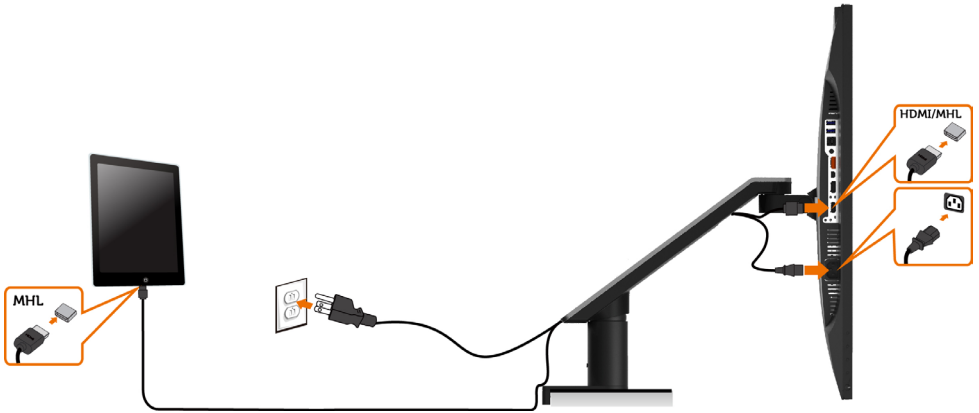

- 4 OSD 메뉴에서 HDMI/MHL에 연결되는 모니터 입력 소스를 선택합니다(자세한 내용은 [OSD 메뉴 사용법](#) 참조).
- 5 모니터가 이미지를 표시하지 않을 경우, [모바일 고해상도 링크\(MHL\)](#) 특정 문제를 참조하십시오.

모니터 암 제거하기

△ 주의: 표면이 평평하고 깨끗하며 부드러운 곳에 모니터를 놓고 디스플레이 패널이 긁히지 않도록 하십시오.

📎 참고: 암 설치 방법은 모니터와 함께 출하된 암에 적용됩니다. 다른 장착 솔루션(옵선)은 해당 설치 방법을 참조하십시오.

암을 분리하는 방법:



1. 암 릴리스 버튼을 누르고 있습니다.
2. 모니터를 들어올려 암으로부터 빼냅니다.



- 육각 렌치로 나사를 시계 반대방향으로 돌립니다.
- 암 라이저를 그림과 같이 화살표 방향으로 당겨 암 베이스로부터 분리합니다.



- 암 베이스의 하단에 있는 고정 나사를 돌려 분리합니다.

벽걸이(옵션)



참고: M4 x 10 mm 나사를 사용하여 모니터를 벽면 장착용 키트에 연결합니다.

VESA 호환 가능 벽면 장착용 키트와 함께 제공된 설명서를 참조하십시오.

- 1 안정된 평평한 탁자에 부드러운 천 또는 쿠션을 깔고 모니터 패널을 그 위에 올려 놓습니다.
- 2 모니터 암 제거하기.
- 3 십자형 스크루드라이버를 사용하여 플라스틱 커버를 고정하는 4개의 나사를 제거합니다.
- 4 벽-장착용 키트의 장착 브래킷을 모니터에 부착합니다.
- 5 벽 장착용 키트와 함께 제공되는 지침을 따라 모니터를 벽에 장착합니다.

참고: 최소 무게/하중지지 능력이 3.2 kg (7.05 lb)인 UL 또는 CSA 또는 GS 인증 벽걸이 브래킷 전용

모니터 조작하기

모니터 켜기

모니터를 켜려면  버튼을 누름.



전면 패널의 조절 버튼 사용하기

모니터 앞면의 조절 버튼을 사용하여 재생되고 있는 영상의 각종 특성을 조정합니다. 조절 버튼으로 조정할 때 OSD에 바뀐 특성의 수치 값이 표시됩니다.

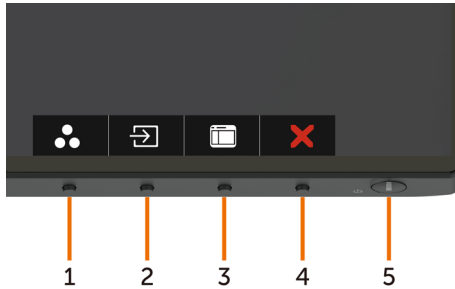





다음 표는 패널 앞쪽 버튼에 대한 설명입니다.

패널-앞쪽 버튼	설명
1  바로가기 키: 사전 설정 모드	사전 설정 컬러 모드의 목록 중에서 선택할 수 있습니다.
2  바로가기 키: 입력 소스	이 버튼을 사용하여 입력 소스 목록에서 선택합니다.
3  메뉴	온스크린 디스플레이(OSD)가 시작되며 OSD에서 옵션을 선택할 수 있습니다. 메뉴 시스템 액세스하기.
4  종료	주 메뉴로 돌아가거나 OSD 주 메뉴를 끝낼 수 있습니다.
5  Power (with power light indicator) (전원(전원 표시등이 있음))	Power(전원) 버튼을 사용하여 모니터를 켭니다. 흰색 LED는 모니터가 켜지고 완전히 작동되고 있음을 표시합니다. 흰색 LED가 켜지면 DPMS 절전 모드에 있다는 의미입니다.

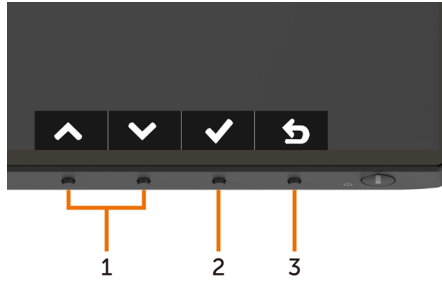
전면-패널 버튼

각종 이미지 설정을 조정합니다.



패널-앞쪽 버튼	설명
1  위로  아래로	위로(증가) 키와 아래로(감소) 키로 OSD 메뉴의 항목을 조절할 수 있습니다.
2  확인	확인 키를 사용하여 선택을 확인합니다.
3  뒤로	뒤로 키를 사용하여 이전 메뉴로 돌아갑니다.









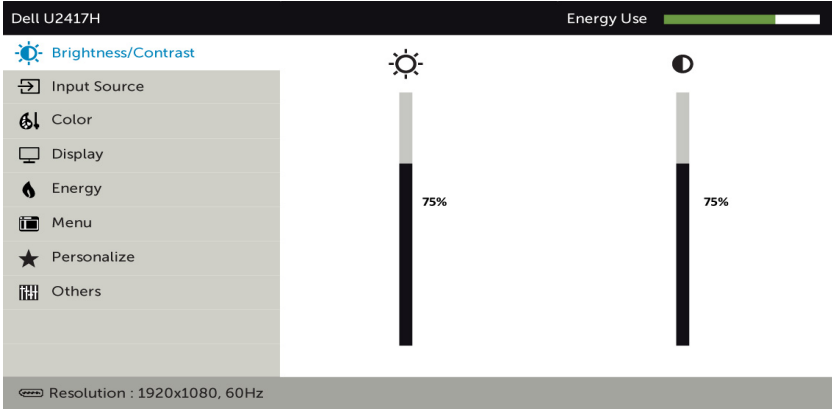

온스크린 디스플레이(OSD) 메뉴 사용하기

메뉴 시스템 액세스하기

참고: OSD 메뉴를 이용해서 변경한 내용은 다른 OSD 메뉴로 이동하거나 OSD 메뉴를 끝내거나 OSD 메뉴가 사라지기를 기다릴 때 자동으로 저장됩니다.

- 1  버튼을 누르면 OSD 메뉴가 시작되고 주 메뉴가 표시됩니다.



- 2  및  버튼을 누르면 옵션 간에 이동할 수 있습니다. 한 아이콘에서 다른 아이콘으로 이동할 때 옵션 이름이 강조 표시됩니다.
- 3  또는  버튼을 한 번 누르면 강조 표시된 옵션이 활성화됩니다.
- 4  버튼과  버튼을 누르면 원하는 파라미터를 선택할 수 있습니다.
- 5  버튼을 눌러서 슬라이드 바가 표시되면 메뉴에 표시된 표시기에 따라  또는  버튼을 눌러서 설정을 변경할 수 있습니다.
- 6 이전 메뉴로 돌아가려면  을 선택하거나, 수락한 후 이전 메뉴로 돌아가려면  을 선택하십시오.

아이콘 메뉴 및 하위 메뉴 설명



**Brightness/
Contrast**
(밝기/명암)

밝기/명암을 조절할 수 있습니다.



Brightness (밝기) 백라이트의 휘도를 조절할 수 있습니다(최저 0, 최대 100).

☀ 버튼을 누르면 밝기 정도가 커집니다.

☾ 버튼을 누르면 밝기 정도가 작아집니다.

참고: 동적 명암이 켜진 경우 밝기의 수동 조정이 비활성화됩니다.

Contrast (명암) ☀ 버튼을 누르면 명암비가 커지고 ☾ 버튼을 누르면 명암비가 작아집니다(최소 0 ~ 최대 100).

몇 가지 조정해야 할 경우 우선 밝기를 조정한 다음 명암을 조정하십시오.

명암은 모니터의 밝은 부분과 어두운 부분 간의 편차를 조정해줍니다.

아이콘 메뉴 및 하위 메뉴 설명



Input Source
(입력 소스)

입력 소스 메뉴를 사용하여 모니터에 연결할 수 있는 여러 비디오 입력 신호 중에서 선택할 수 있습니다.

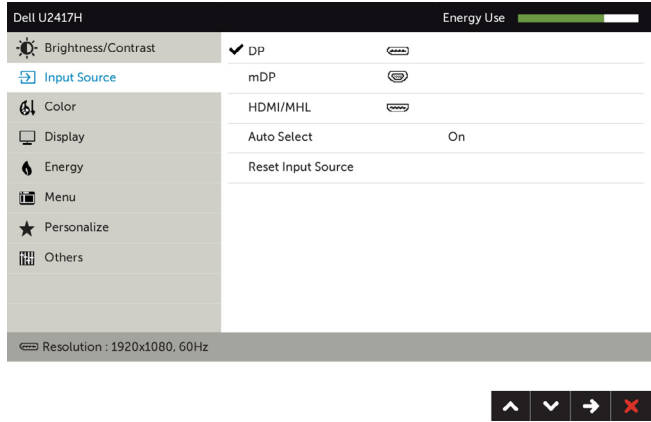

DP	<p>DP 커넥터를 사용하고 있을 때는 DP(DisplayPort)입력을 선택합니다.</p> <p>➡ 표시를 눌러서 DP 입력 소스를 선택합니다.</p>
mDP	<p>mDP 커넥터를 사용하고 있을 때는 mDP(Mini DisplayPort) 입력을 선택합니다.</p> <p>➡ 표시를 눌러서 mDP입력 소스를 선택합니다.</p>
HDMI/MHL	<p>HDMI 커넥터를 사용하고 있을 때는 HDMI/MHL 입력을 선택합니다.</p> <p>➡ 표시를 눌러서 HDMI/MHL 입력 소스를 선택합니다.</p>
자동 선택	<p>➡ 을 이용해서 자동 선택 옵션을 선택하면, 모니터가 사용 가능한 입력 소스를 검색합니다.</p>
Reset Input Source (입력 소스 설정 초기화)	<p>모니터의 입력 소스 설정을 기본값으로 초기화할 수 있습니다.</p>



Color (컬러)

컬러 메뉴를 사용하여 컬러 설정 모드를 조정할 수 있습니다.

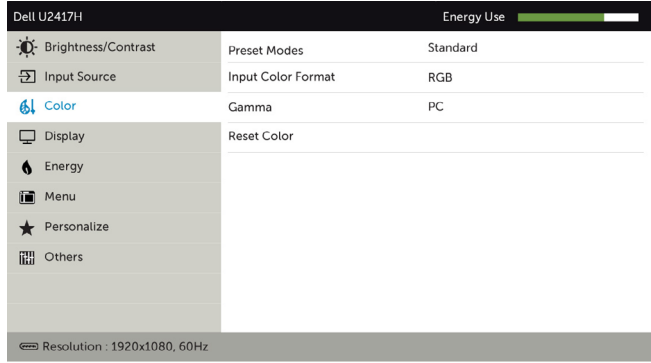

Preset Mode (사전 설정 모드)

사전 설정 모드를 선택한 경우, 목록에서 표준, 멀티미디어, 영화, 게임, 용지, 색온도, sRGB 또는 사용자 지정 색을 선택할 수 있습니다.

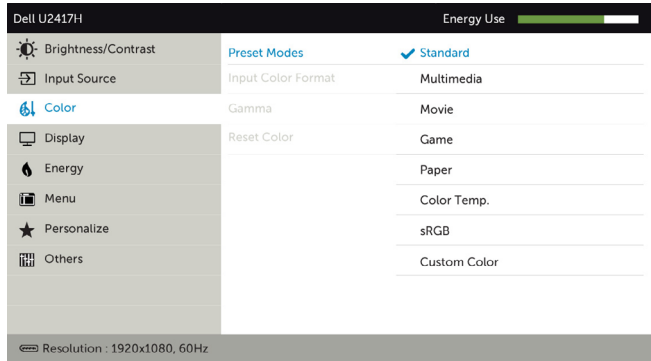

- **Standard (표준):** 기본 색상 설정. 이것은 기본 사전 설정 모드입니다.
- **Multimedia (멀티미디어):** 멀티미디어 애플리케이션용으로 이상적입니다.
- **Movie (영화):** 영화용으로 이상적입니다.
- **Game (게임):** 대부분의 게이밍 애플리케이션용으로 이상적입니다.
- **Paper (문서):** 텍스트를 보는 데 이상적인 밝기 및 선명도 설정을 로드합니다. 컬러 이미지에 영향을 미치지 않으면서 문서를 시뮬레이션하기 위해 텍스트 배경을 혼합합니다.

아이콘 메뉴 및 하위 메뉴 설명

- **Color Temp.(색온도):** 슬라이더를 5,000K로 설정하면 화면이 빨간색/노란색 색조로 따뜻하게 표시되고, 슬라이더를 10,000K로 설정하면 파란색 색조로 차갑게 표시됩니다.
- **sRGB:** 99% sRGB를 에뮬레이트합니다.
- **Custom Color(사용자 지정색):** 이 설정을 이용하면 컬러 설정을 수동으로 설정할 수 있습니다.
 ▲ 버튼과 ▼ 버튼을 눌러 적색값, 녹색값, 청색값을 조정하고 사용자 고유의 사전 설정 컬러 모드를 작성합니다.

Input Color Format (입력 컬러 형식)

- 비디오 입력 모드를 다음 값으로 설정할 수 있습니다.
- **RGB:** HDMI, DP-mDP 케이블을 사용하여 모니터를 컴퓨터(또는 DVD 플레이어)에 연결하거나 MHL 케이블을 사용하여 모니터를 MHL 장치에 연결한 경우 이 옵션을 선택합니다.
 - **YPbPr:** DVD 플레이어가 YPbPr 출력만 지원하는 경우, 이 옵션을 선택하십시오.

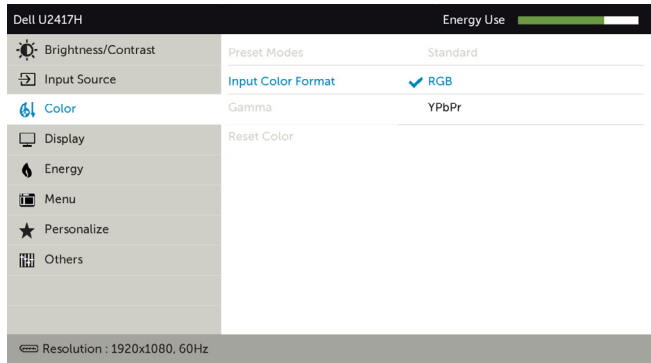

Gamma(감마)

이를 사용하면 감마를 PC 또는 MAC에 설정할 수 있습니다.

Hue(색조)

▲ 또는 ▼ 표시를 사용하여 색조를 '0'에서 '100' 사이에서 조정합니다.

참고: 색조 조정 기능은 영화 모드나 게임 모드에서만 사용할 수 있습니다.

Saturation(포화도)

▲ 또는 ▼ 표시를 사용하여 색조를 '0'에서 '100' 사이에서 조정합니다.

참고: 포화도 조정 기능은 영화 모드나 게임 모드에서만 사용할 수 있습니다.

Reset Color (컬러 설정 초기화)

모니터의 컬러 설정을 기본값으로 초기화할 수 있습니다.

아이콘 메뉴 및 하위 메뉴 설명



Display
(디스플레이)

이 기능으로 이미지를 조정할 수 있습니다.

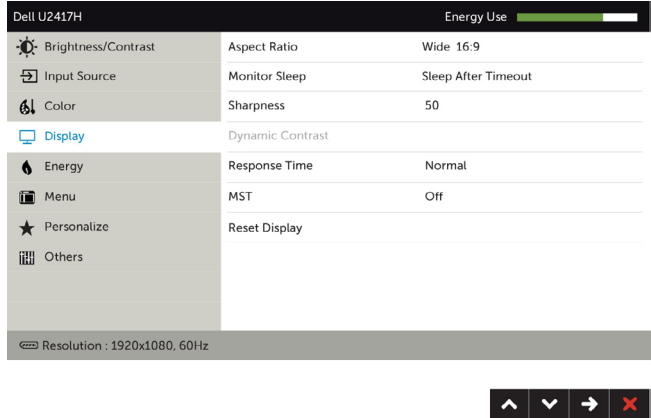

Aspect Ratio (화면 비율)	화면 비율을 Wide(와이드) 16:9, 4:3 또는 5:4 로 조정합니다.
Monitor Sleep (모니터 절전)	시간 종료 후 절전 모드로 전환: 시간이 종료되면 모니터가 절전 모드로 들어갑니다. 전환 안됨: 모니터가 절대로 절전 모드로 들어가지 않습니다.
Sharpness (선명도)	이 기능은 이미지를 더 선명하게 또는 더 부드럽게 보이게 합니다. 사용 또는 을 사용하여 선명도를 '0'에서 '100' 사이에서 조정합니다.
Dynamic contrast (동적 명암 대비)	명암 레벨을 높여 화질을 더 선명하게 만들고 디테일을 살릴 수 있습니다. 버튼을 눌러 동적 명암을 "켜기" 또는 "끄기"로 선택할 수 있습니다. 참고: 게임 및 영화 사전 설정 모드에만 해당. 참고: 게임 모드 및 영화 모드를 선택하면 동적 대비는 더 강한 대비를 제공합니다.
Response Time (응답 시간)	응답 시간을 '보통' 또는 '빠르게'로 설정할 수 있습니다.
MST	DP 다중 스트림 전송, ON(켜짐)으로 설정하면 MST (DP 출력)가 활성화되고, OFF(꺼짐)로 설정하면 MST 기능이 비활성화됩니다.
Reset Display (디스플레이 설정 초기화)	디스플레이 설정을 공장 기본값으로 복원시킵니다.

아이콘 메뉴 및 하위 메뉴 설명



Energy
(에너지)

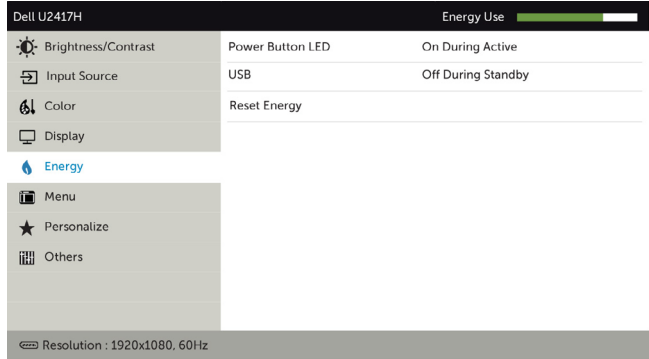

Power Button LED
(전원 버튼 LED)

표시등의 상태를 절전으로 설정할 수 있습니다.

USB

모니터가 대기 모드에 있는 동안 USB 기능을 활성화하거나 비활성화할 수 있습니다.

참고: 대기 모드에서의 USB 켜기/끄기 기능은 USB 업스트림 케이블이 연결되어 있지 않을 때만 사용할 수 있습니다. USB 업스트림 케이블을 연결하면 이 옵션은 비활성화됩니다.

Reset Energy
(에너지 설정 초기화)

이 옵션을 선택하여 기본 에너지 설정을 복원합니다.

아이콘 메뉴 및 하위 메뉴 설명



Menu (메뉴)

옵션을 선택하여 OSD 언어, 메뉴가 화면에 머무르는 시간의 길이 등과 같은 OSD 설정을 조정합니다.

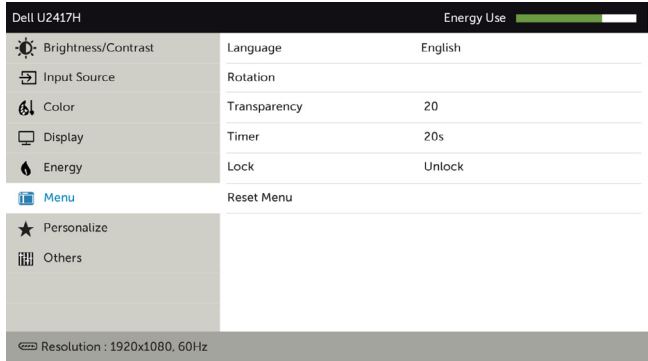

Language (언어)	OSD 디스플레이를 다음 8개 언어 중 하나로 설정할 수 있습니다. (영어, 스페인어, 프랑스어, 독일어, 브라질식 포르투갈어, 러시아어, 중국어 간체 또는 일본어).
회전	OSD by 0/90/180/270도로 OSD를 회전합니다. 디스플레이 회전에 따라 메뉴를 조정할 수 있습니다.
Trans- parency (투명도)	이 옵션을 선택하면 및 를 사용하여 메뉴 투명도를 변경할 수 있습니다(최소 0/최대 100).
Timer (타이머)	OSD 지속 시간: 버튼을 누른 다음 OSD가 활성화 상태로 유지되는 기간을 설정합니다. 버튼과 버튼을 사용하여 5초에서 60초까지 1초 단위로 슬라이더를 조정합니다.
Lock (잠금)	조정에 대한 사용자 액세스를 조절합니다. 잠금을 선택하면 사용자 조정을 할 수 없습니다. 모든 버튼이 잠겨져 있습니다. 참고: 잠금 기능 - 소프트 락(OSD 메뉴 사용) 또는 하드 락(종료 버튼을 6초 동안 누르고 있습니다) 잠금 해제 기능 - 하드 언락만 해당(종료 버튼을 6초 동안 누르고 있습니다)
Reset Menu (메뉴 설정 초기화)	메뉴 설정을 공장 기본값으로 복원시킵니다.

아이콘 메뉴 및 하위 메뉴 설명



Personalize (개인 설정)

바로 가기 키로 설정된 사전 설정 모드, 밝기/명암, 입력 소스, 화면비, 회전에서 선택합니다.

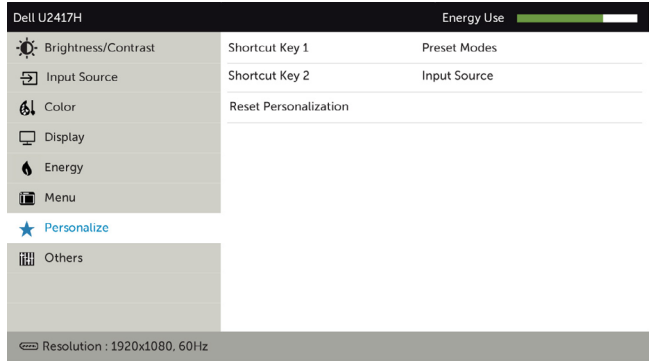

Reset Personalization (개인 설정 초기화)

바로가기 키를 공장 기본값으로 복원시킵니다.



Other (기타)

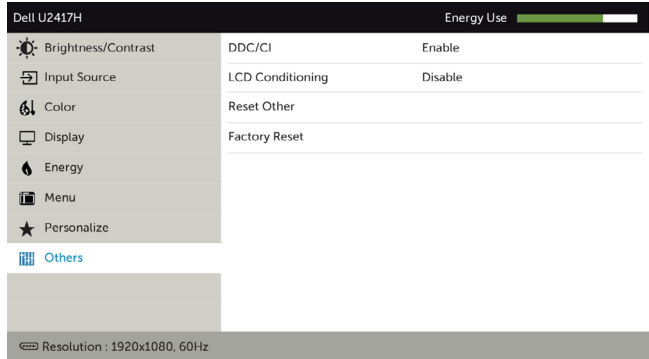

이 옵션을 선택하면 DDC/CI, LCD 조절과 같은 OSD 설정을 조정할 수 있습니다.

아이콘 메뉴 및 하위 메뉴 **설명**

DDC/CI

DDC/CI(Display Data Channel/Command Interface) 기능으로 사용자 컴퓨터의 소프트웨어를 이용해서 모니터 설정을 조정할 수 있습니다.

이 기능을 끄려면 **사용 안함**을 선택하십시오.

이 기능을 활성화하면 모니터 성능이 최적화되어 최상의 화질을 경험할 수 있습니다.

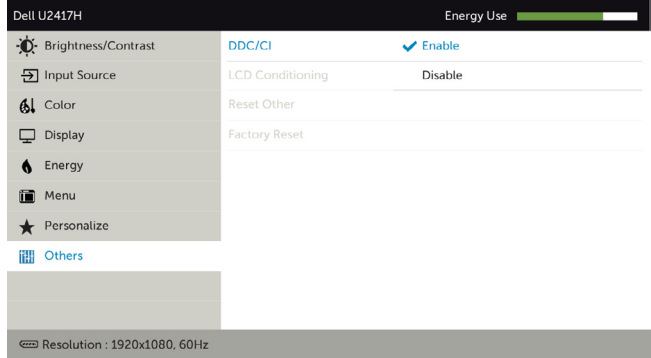

LCD Conditioning (LCD 조절)

이 기능은 사소한 잔상을 줄여줍니다.

이미지 잔상의 정도에 따라 프로그램을 실행하는 데 약간의 시간이 걸릴 수도 있습니다. 프로그램을 시작하려면 **사용**을 선택하십시오.

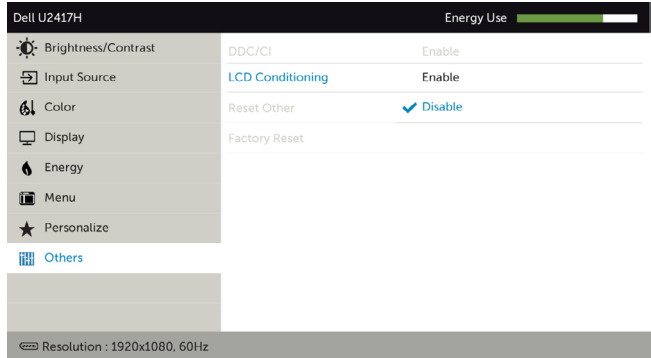

Reset Other (기타 설정 초기화)

DDC/CI 등의 기타 설정을 공장 기본값으로 복원시킵니다.

Factory Reset (공장 초기화)

모든 OSD 설정을 공장 기본값으로 복원시킵니다.

 **참고:** 이 모니터에는 밝기를 자동으로 보정하여 LED 노후화를 보상하는 기능이 내장되어 있습니다.

OSD 경고 메시지

Dynamic Contrast(동적 명암비) 기능이 활성화된 경우(사전 설정 모드에서: 게임 또는 영화 모드), 수동 밝기 조정을 사용할 수 없습니다.



모니터가 특정 해상도를 지원하지 않을 경우 다음 메시지가 표시됩니다.

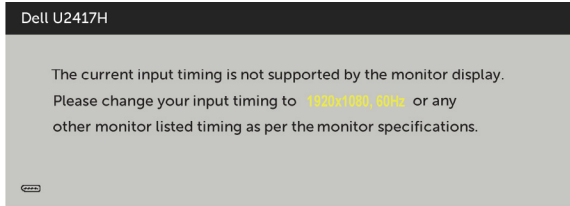

이것은 모니터가 컴퓨터에서 수신 중인 신호와 동기화할 수 없음을 의미합니다. 이 모니터가 처리할 수 있는 수평 및 수직 주파수 범위에 대해서는 [모니터 사양](#)을 참조하십시오. 권장 모드는 1920 x 1080 입니다.

DDC/CI 기능이 비활성화되기 전에 다음 메시지가 표시됩니다.

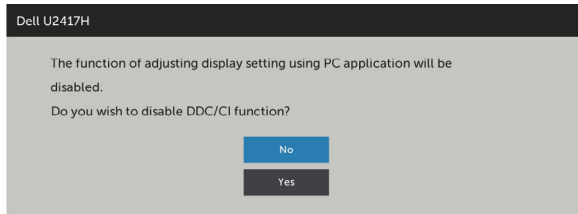

모니터가 Power Save Mode(절전 모드) 에 들어가면 다음 메시지가 표시됩니다 .



온스크린 디스플레이(OSD) 메뉴 사용하기를 이용하려면 컴퓨터를 켜서 모니터를 절전 모드에서 해제합니다. 전원 버튼 이외의 아무 버튼이나 누르면 선택된 입력에 따라 다음 메시지들이 표시됩니다.

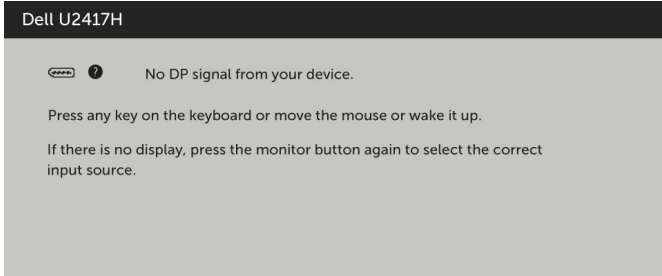

DP, mDP, HDMI/MHL 입력 중 하나가 선택되었는데 해당 케이블이 연결되지 않은 경우 아래와 같은 움직이는 대화상자가 표시됩니다.

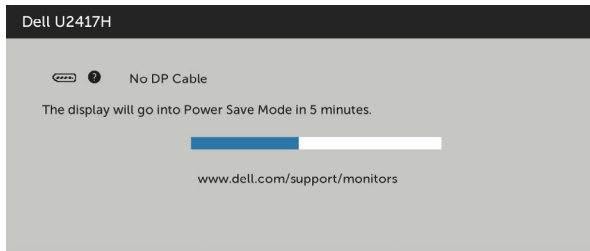

또는

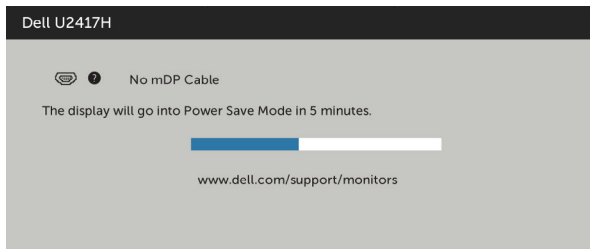

또는

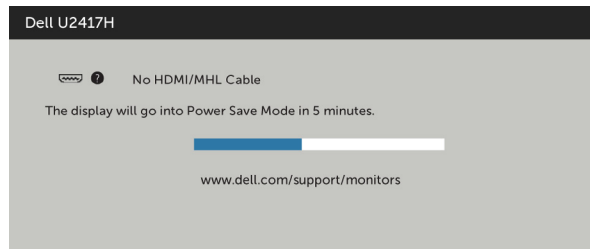

자세한 내용은 [문제 해결](#)을 참조하십시오.

문제 해결

⚠ 경고: 이 절에 있는 절차를 시작하기 전에 **안전 지침**을 따르십시오.

자가 검사

사용자는 이 모니터의 자가 검사 기능을 이용하여 모니터가 제대로 동작하는지 점검할 수 있습니다. 모니터와 컴퓨터가 제대로 연결되어 있는데도 모니터 화면이 켜지지 않으면 다음 단계를 수행하여 모니터 자가 검사를 실행합니다.

- 1 컴퓨터와 모니터를 모두 끕니다.
- 2 컴퓨터의 후면에서 비디오 케이블을 뽑습니다. 올바른 자체 검사 작업을 위하여 컴퓨터의 후면에서 디지털 및 아날로그 케이블을 모두 제거합니다.
- 3 모니터를 켭니다.

모니터가 정상적으로 동작하면서 비디오 신호를 감지할 수 없는 경우 움직이는 대화 상자가 화면(흑색 배경)에 표시됩니다. 백색 LED가 깜박이면 DPMS 절전 모드에 있다는 의미입니다. 또한, 선택한 입력에 따라 아래의 대화상자 중에서 하나가 화면을 계속 스크롤합니다.

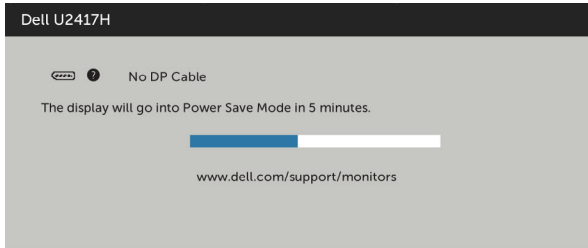

또는

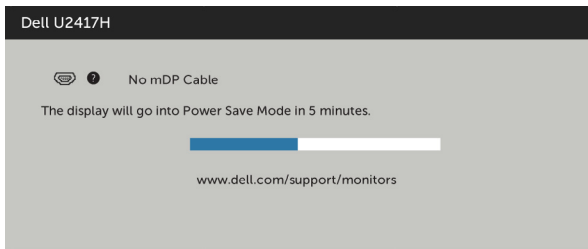

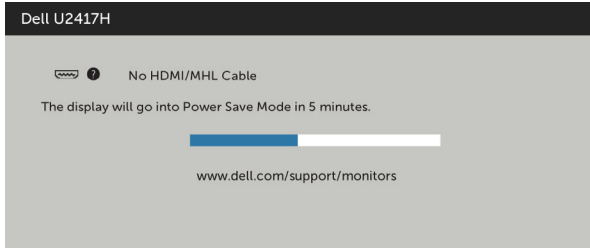

- 4 비디오 케이블의 연결이 해제되거나 손상된 경우 정상적인 시스템 작동 중에도 이 상자가 표시됩니다.
- 5 모니터의 전원을 끄고 비디오 케이블을 다시 연결한 후 컴퓨터와 모니터의 전원을 켭니다.

위의 절차를 수행한 후에도 모니터 화면이 나타나지 않으면 비디오 컨트롤러와 컴퓨터를 점검합니다. 왜냐하면 모니터는 제대로 작동하고 있기 때문입니다.

내장된 진단 도구

모니터에 내장된 진단 도구는 화면의 비정상이 모니터의 고유한 문제인지 혹은 컴퓨터와 비디오 카드의 문제인지를 판단하는 데 도움을 줍니다.

참고: 비디오 케이블이 뽑혀 있고 모니터가 자가 검사 모드에 있을 때에만 내장된 진단 도구를 실행할 수 있습니다.

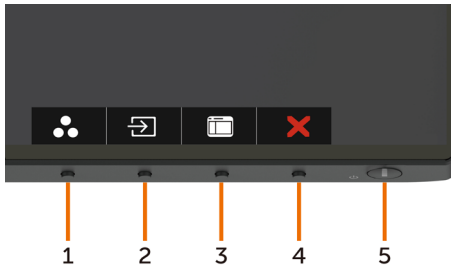

내장된 진단 도구를 실행하려면 다음과 같이 하십시오.

- 1 화면이 깨끗한지 확인합니다(화면 표면에 먼지 입자가 없는지 확인).
- 2 컴퓨터 또는 모니터의 뒷면에서 비디오 케이블을 뽑습니다. 그러면 모니터가 자가 검사 모드에 들어갑니다.
- 3 전면 패널의 버튼 1과 버튼 4를 동시에 2초 동안 누릅니다. 회색 화면이 표시됩니다.
- 4 화면의 비정상 여부를 주의깊게 검사합니다.
- 5 전면 패널의 버튼 4를 다시 누릅니다. 화면 컬러가 적색으로 변합니다.
- 6 디스플레이의 비정상 여부를 검사합니다.
- 7 녹색, 청색, 검은색 및 백색 화면에서 5와 6단계를 반복하여 디스플레이를 검사합니다.

백색 화면이 표시되면 검사가 완료됩니다. 종료하려면 버튼 4를 다시 누릅니다.

내장된 진단 도구를 사용하여 실시한 검사에서 화면 비정상이 감지되지 않을 경우, 모니터가 제대로 동작하고 있는 것입니다. 비디오 카드와 컴퓨터를 점검합니다.

일반적인 문제

다음 표에는 일반적인 모니터 문제에 관한 일반 정보와 사용 가능한 해결책이 나와 있습니다.

일반 증상	문제	가능한 해결책
비디오 없음/ 전원 LED 꺼짐	영상 없음	<ul style="list-style-type: none"> 모니터와 컴퓨터를 연결하는 비디오 케이블이 올바르게 단단히 연결되어 있는지 확인합니다. 다른 전기 장비를 사용하여 전원 콘센트가 올바르게 작동하고 있는지 확인합니다. 전원 버튼을 완전히 눌렀는지 확인합니다. 올바른 입력 소스가 입력 소스 메뉴를 통해서 선택되었는지 확인합니다.
비디오 없음/ 전원 LED 켜짐	영상이 없거나 어두움	<ul style="list-style-type: none"> OSD를 사용하여 밝기와 명암을 높입니다. 모니터 자가 검사 기능 점검을 수행합니다. 비디오 케이블 커넥터의 핀이 구부러지거나 부러졌는지 확인합니다. 내장된 진단 도구를 실행합니다. 올바른 입력 소스가 입력 소스 메뉴를 통해서 선택되었는지 확인합니다.
픽셀 손실	LCD 화면에 점이 있음	<ul style="list-style-type: none"> 전원을 껐다가 다시 켭니다. 영구적으로 꺼져 있는 픽셀은 LCD 기술에서 발생할 수 있는 자연적인 결함입니다. Dell 모니터 품질 및 픽셀 정책에 대해서는 Dell 지원 사이트를 참조하십시오: http://www.dell.com/support/monitors.
고정된 픽셀	LCD 화면에 밝은 점이 있음	<ul style="list-style-type: none"> 전원을 껐다가 다시 켭니다. 영구적으로 꺼져 있는 픽셀은 LCD 기술에서 발생할 수 있는 자연적인 결함입니다. Dell 모니터 품질 및 픽셀 정책에 대해서는 Dell 지원 사이트를 참조하십시오: http://www.dell.com/support/monitors.
밝기 문제	영상이 너무 어둡거나 너무 밝음	<ul style="list-style-type: none"> 모니터를 공장 설정으로 초기화합니다. OSD를 이용해서 밝기와 명암을 조정합니다.
안전 관련 문제	연기가 나거나 불꽃이 튀는 가시적 증상	<ul style="list-style-type: none"> 어떠한 문제 해결 단계도 수행하지 마십시오. Dell에 즉시 문의하십시오.
간헐적 문제	모니터 켜짐 및 꺼짐 오작동	<ul style="list-style-type: none"> 모니터와 컴퓨터를 연결하는 비디오 케이블이 올바르게 단단히 연결되어 있는지 확인합니다. 모니터를 Factory Settings(공장 설정)으로 초기화합니다. 모니터 자가 검사 기능 점검을 수행하고 자가 검사 모드에서도 간헐적인 문제가 발생하는지 확인합니다.

일반 증상	문제	가능한 해결책
컬러 손실	영상 컬러 손실	<ul style="list-style-type: none"> • 모니터 자가 테스트를 실시합니다. • 모니터와 컴퓨터를 연결하는 비디오 케이블이 올바르게 단단히 연결되어 있는지 확인합니다. • 비디오 케이블 커넥터의 핀이 구부러지거나 부러졌는지 확인합니다.
컬러 오류	영상 컬러 불량	<ul style="list-style-type: none"> • 용도에 따라 컬러 메뉴 OSD에서 사전 설정 모드의 설정을 변경합니다. • 사용자 지정에서 R/G/B 값을 조정합니다. 컬러 메뉴 OSD의 색. • Input Color Format(입력 컬러 형식)을 Color(컬러) OSD에서 PC RGB 또는 YPbPr로 변경합니다. • 내장된 진단 도구를 실행합니다.
모니터에 장시간 동안 남아 있는 정지 이미지의 잔상	표시된 정지 이미지의 잔상이 화면에 표시됨	<ul style="list-style-type: none"> • 모니터를 사용하지 않을 때는 전원 관리 기능을 사용하여 항상 모니터를 끕니다(자세한 내용은 전원 관리 모드를 참조). • 또는 동적으로 변화하는 화면 보호기를 사용합니다.

제품 고유의 문제

고유의 증상	문제	가능한 해결책
화면 이미지가 너무 작음	이미지가 화면 중앙에 있지만 전체 시청 영역을 채우지 않음	<ul style="list-style-type: none"> • Display(디스플레이) OSD에서 Aspect Ratio(화면 비율)을 확인합니다. • 모니터를 공장 설정으로 초기화합니다.
전면 패널의 버튼으로 모니터를 조정할 수 없음	화면에 OSD가 나타나지 않음	<ul style="list-style-type: none"> • 모니터를 끄고 전원 코드를 뽑았다가 다시 꽂고 모니터를 켵니다. • OSD 메뉴가 잠가졌는지 확인하십시오. 잠가진 경우, 전원 버튼 옆에 있는 버튼을 6초 동안 길게 눌러 잠금을 해제하십시오 자세한 내용은 잠금 참조.
사용자 조정 버튼을 눌러도 입력 신호가 없음	영상 없음, LED가 백색으로 켜짐	<ul style="list-style-type: none"> • 신호 소스를 점검합니다. 마우스를 움직이거나 키보드의 아무 키나 눌러 컴퓨터가 절전 모드에 있지 않은지 확인합니다. • 신호 케이블이 올바르게 연결되어 있는지 확인합니다. 필요한 경우 신호 케이블을 다시 연결합니다. • 컴퓨터 또는 비디오 플레이어를 초기화합니다
영상이 전체 화면에 가득 차지 않음.	영상을 화면의 높이 또는 폭에 맞출 수 없음	<ul style="list-style-type: none"> • DVD의 비디오 형식(화면 비율)이 다르기 때문에 모니터가 전체 화면으로 표시될 수도 있습니다.. • 내장된 진단 도구를 실행합니다.

고유의 증상	문제	가능한 해결책
DP를 PC에 연결했는데 이미지가 표시되지 않음	검은색 화면	<ul style="list-style-type: none"> 어느 DP 표준(DP1.1a 또는 DP1.2)이 그래픽 카드에서 인증되었는지 확인하십시오. 최신 그래픽 카드 드라이버를 다운로드하여 설치하십시오. 일부 DP1.1a 그래픽 카드에서는 DP1.2 모니터를 지원하지 않습니다. OSD 메뉴로 가서 입력 소스 선택 메뉴에서 DP 선택  키를 8초 동안 누르고 있으면 모니터 설정이 DP 1.2에서 DP 1.1a로 변경됩니다.

모바일 고해상도 링크(MHL) 특정 문제

고유의 증상	문제	가능한 해결책
MHL 인터페이스가 작동하지 않습니다	모니터에 표시되는 MHL 장치 이미지를 볼 수 없습니다	<ul style="list-style-type: none"> MHL 케이블 및 MHL 장치가 MHL 인증 제품인지 확인합니다. MHL 장치가 켜졌는지 확인합니다. MHL 장치가 대기 모드가 아닌지 확인합니다. 실제 MHL 케이블 연결이 OSD 메뉴에서 선택한 다음과 같은 입력 소스와 일치하는지 확인합니다. HDMI/MHL. 일부 MHL 장치는 복구 시간이 오래 걸릴 수 있습니다. MHL 케이블을 연결한 후 30초 동안 기다리십시오.

안전 지침

광택 베젤 디스플레이는 주변 조명 및 밝은 표면으로 인해 주변광을 방해할 수 있으므로 디스플레이 위치를 고려해야 합니다.

⚠ 경고: 이 설명서에 명시되지 않은 조절, 조정 또는 절차를 사용할 경우 충격, 전기적 위험 또는 기계적 위험에 노출될 수 있습니다.

안전 지침에 관한 자세한 내용은 안전, 환경 및 규제 정보(SERI)를 참조하십시오.

FCC 고지사항(미국만 해당)과 기타 규제 정보

FCC 고지사항과 기타 규제 정보의 경우 규정 준수 웹사이트 www.dell.com/regulatory_compliance를 참조하십시오.

Dell에 문의하기

참고: 인터넷에 연결되어 있지 않을 경우 구매 대금 청구서, 포장 명세서, 영수증 또는 Dell 제품 카탈로그에서 연락처 정보를 찾으십시오.

Dell은 여러 온라인 및 전화 기반 지원 및 서비스 옵션을 제공합니다. 가용성은 국가 및 제품마다 다르며 사용자의 지역에서 일부 서비스를 제공하지 못할 수도 있습니다.

온라인 모니터 지원 콘텐츠를 사용하려면:

www.dell.com/support/monitors을 방문합니다.

판매, 기술 지원, 또는 고객 지원 문제에 대해 Dell에 연락하려면:

- 1 www.dell.com/support을 방문합니다.
- 2 페이지 왼쪽 상단의 국가/지역 선택 드롭다운 메뉴에서 사용자의 국가 또는 지역을 확인합니다.
- 3 국가 드롭다운 메뉴 옆의 연락처를 클릭하십시오.
- 4 필요에 따라 적절한 서비스 또는 지원 링크를 선택합니다.
- 5 사용자에게 편리한 Dell 연락 방법을 선택합니다.

모니터 설정

디스플레이 해상도를 1920 x 1080(최대)으로 설정하기

최상의 성능을 얻으려면, 다음 단계를 수행하여 디스플레이 해상도를 1920 x 1080 픽셀로 설정하십시오.

Windows Vista, Windows 7, Windows 8, Windows 8.1의 경우:

- 1 Windows 8 또는 Windows 8.1의 경우에 한해 바탕화면 타일을 선택하여 클래식 바탕화면으로 전환합니다.
- 2 바탕 화면을 오른쪽 클릭한 다음 화면 해상도 클릭합니다.
- 3 화면 해상도 드롭다운 목록을 클릭하여 1920 x 1080을 선택합니다.
- 4 확인을 클릭합니다.

옵션으로 권장 해상도가 표시되지 않으면, 그래픽 드라이버를 업데이트해야 할 수도 있습니다. 아래의 시나리오 중에서 본인이 사용 중인 컴퓨터 시스템에 가장 적합한 시나리오를 선택하여 제공된 단계를 따르십시오.

Windows 10의 경우:

- 1 바탕 화면을 오른쪽 클릭한 다음 **Display settings(디스플레이 설정)**을 클릭합니다.
- 2 **Advanced display settings(고급 디스플레이 설정)**을 클릭합니다.
- 3 **Display adapter properties(디스플레이 어댑터 속성)**을 클릭함 Resolution(해상도)의 드롭다운 목록을 클릭한 다음 1920 x 1080을 선택합니다.
- 4 **Apply(적용)**을 클릭합니다.

Dell 컴퓨터

- 1 www.dell.com/support를 방문해서 서비스 태그를 입력한 다음, 사용하는 그래픽 카드에 적합한 최신 드라이버를 다운로드합니다.
- 2 그래픽 어댑터용 드라이버를 설치한 다음, 해상도를 다시 1920 x 1080으로 설정합니다.

 **참고:** 해상도를 1920 x 1080으로 설정할 수 없을 경우, Dell에 연락하여 이러한 해상도들을 지원하는 그래픽 어댑터에 대해 문의하십시오.

-Dell 제품이 아닌 컴퓨터

Windows Vista, Windows 7, Windows 8, Windows 8.1의 경우:

- 1 Windows 8 또는 Windows 8.1의 경우에 한해 바탕화면 타일을 선택하여 클래식 바탕화면으로 전환합니다.
- 2 바탕화면에서 마우스 오른쪽을 클릭한 다음 **Personalization(개인 설정)**을 클릭합니다.
- 3 **Change Display Settings(디스플레이 설정 변경)**을 클릭합니다.
- 4 **Advanced Settings(고급 설정)**을 클릭합니다.
- 5 창의 상단에 표시된 설명에서 그래픽 컨트롤러 공급업체를 확인합니다(예: NVIDIA, ATI, Intel 등).
- 6 그래픽 카드 공급업체 웹사이트를 방문하여 드라이버 업데이트를 확인합니다(예: <http://www.ATI.com> 또는 <http://www.NVIDIA.com>).
- 7 그래픽 어댑터용 드라이버를 설치한 다음, 해상도를 다시 1920 x 1080으로

Windows 10의 경우:

- 1 바탕 화면을 오른쪽 클릭한 다음 **Display settings(디스플레이 설정)**을 클릭합니다.
- 2 **Advanced display settings(고급 디스플레이 설정)**을 클릭합니다.
- 3 **Display adapter properties(디스플레이 어댑터 속성)**을 클릭합니다.
- 4 창의 상단에 표시된 설명에서 그래픽 컨트롤러 공급업체를 확인합니다(예: NVIDIA, ATI, Intel 등).
- 5 그래픽 카드 공급업체 웹사이트를 방문하여 드라이버 업데이트를 확인합니다(예: <http://www.ATI.com> 또는 <http://www.NVIDIA.com>).
- 6 그래픽 어댑터용 드라이버를 설치한 다음, 해상도를 다시 1920 x 1080으로 설정합니다.

 **참고:** 권장 해상도를 설정할 수 없는 경우, 컴퓨터 제조업체에 문의하거나 이 비디오 해상도를 지원하는 그래픽 어댑터 구입을 고려해 보십시오.

유지보수 지침

모니터 청소하기

 **경고:** 모니터를 청소하기 전에 전기 콘센트에서 모니터의 전원 케이블을 뽑으십시오.

 **주의:** 모니터를 청소하기 전에 **안전 지침**을 읽고 따르십시오.

모범적으로 관리하려면 모니터 포장을 풀거나 청소하거나 취급할 때 아래 목록의 지침을 따르십시오.

- 대전방지 화면을 청소하기 전에 부드럽고 깨끗한 헝겊에 물을 약간 축이십시오. 가능하면 대전방지 코팅에 적합한 특수 화면 청소용 티슈나 용액을 사용하십시오. 벤젠, 희석제, 암모니아수, 연마 세제 또는 압축 공기를 사용하지 마십시오.
- 모니터를 청소할 때에는 헝겊을 따뜻한 물에 약간 적셔 사용하십시오. 일부 세제는 모니터에 유백색의 얇은 막을 형성하므로 어떠한 종류의 세제도 사용하지 마십시오.
- 모니터의 포장을 풀었을 때 백색 분말이 보이면 헝겊으로 닦아 내십시오.
- 짙은 색의 모니터가 굵으면 밝은 색의 모니터보다 흠집이 더 잘 보일 수 있으므로 모니터를 주의하여 다루십시오.
- 모니터에 최고 품질의 이미지가 나타나게 하려면 동적으로 변화하는 화면보호기를 사용하고, 사용하지 않을 때에는 모니터를 끄십시오.